

E 140 W

ELEVADOR DE TIJERA



13,8 m

Altura máxima de trabajo



320 Kg

Capacidad Máxima



2.980 Kg

Peso de la máquina



Funcionamiento **100 % Eléctrico**



CARACTERÍSTICAS ESTÁNDAR



- Controles proporcionales.
- Neumáticos no marcantes.
- Indicador de carga de batería.
- Barandas plegables.
- Alarma de movimiento.
- Bocina.
- Cargador automático SCR de 30 Amp.
- Baterías libre de mantenimiento.
- Extensión de la plataforma de trabajo.
- Horómetro.
- Bajada de emergencia manual.
- Sensor de inclinación.
- Control de plataforma desmontable.
- Protección antibaches.
- Puntos de izaje.
- Extensión eléctrica a plataforma.
- Pulsador corta corriente.





**ELEVA TUS
EXPECTATIVAS**

Teléfonos: (+56) 2 2965 0340 (+56) 9 5647 0605
Email: contactoweb@alolift.com
www.alolift.com

 (+57) 6018759006
 (+57) 321 452 4742

 (+507) 398 8126
 (+507) 628 44431

 (+511) 711-0666

 (+54) 341 451 9040
 (+54) 9 341 397 1422

ESPECIFICACIONES TÉCNICAS



MODELO	E 140 W	
Altura máxima de trabajo	13,8 m	H1
Altura máxima de la plataforma	11,8 m	H2
Alcance extensión	0,9 m	1
Capacidad de levante	320 Kg	
Peso Equipo	2.980Kg	
Dimensiones de canasta (La x An x Al) (m)	2,48 x 1,22x 1,10	2 4 5
Longitud de la plataforma extendida	3,38m	3
Altura con canasta desplegada	2,57 m	8
Altura canasta plegada	2,03 m	
Tamaño plegada (La x An) (m)	2,48x 1,19	6 7
Capacidad del sistema hidráulico	22 L	
Pendiente superable	25%	
Distancia entre ejes	1,86 m	9
Distancia al suelo	100 mm	
Distancia al suelo con antibaches activos	22 mm	
Radio de giro interior	0 m	
Radio de giro exterior	2,2 m	
Número máximo de personas	2	
Tiempo de elevación / Descenso	84 / 38 s	
Velocidad de conducción	3,5 Km/h	
Velocidad de conducción con el equipo elevado	0,8 Km/h	
Máximo inclinación frontal	3°	
Máxima inclinación lateral	2°	
Baterías	4x12V-280Ah	
Tamaño de neumático	381 x 127 mm	

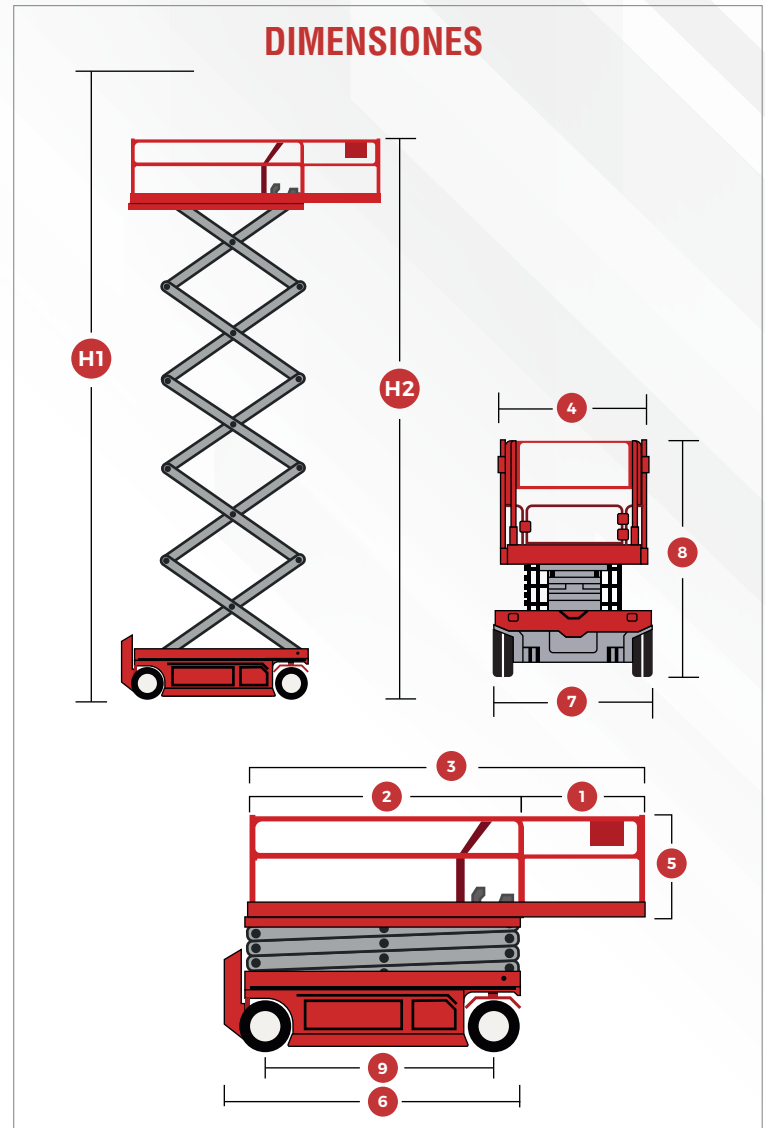

¿NECESITAS EQUIPOS?



Teléfonos: (+56) 2 2965 0340 (+56) 9 5647 0605
Email: contactoweb@alolift.com



WWW.ALOLIFT.COM